

傾斜パイプ



製品番号 1148 PSFP-100-132  
 価格 2,000円 (税別)  
 ●φ100  
 ●全長132mm

φ100



製品番号 1149 PSFP-100-148  
 価格 2,100円 (税別)  
 ●φ100  
 ●全長148mm

製品番号 1150 PSFP-150-132  
 価格 2,200円 (税別)  
 ●φ150  
 ●全長132mm

φ150

製品番号 1151 PSFP-150-148  
 価格 2,500円 (税別)  
 ●φ150  
 ●全長148mm

特長

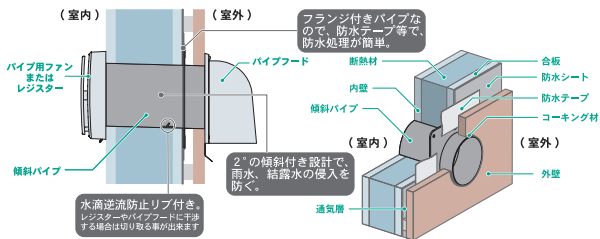

寸法図

(単位: mm)

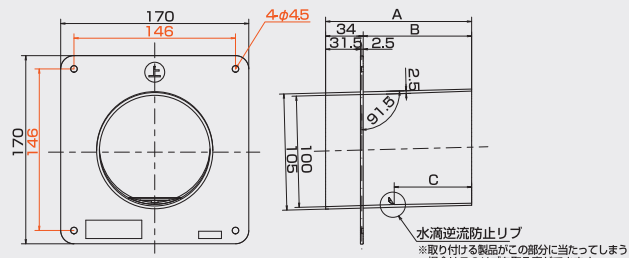

品番	A	B	C
PSFP-100-132	132	98	70
PSFP-100-148	148	114	86

寸法図

(単位: mm)

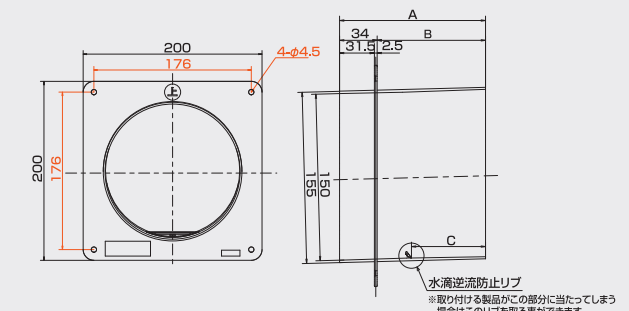

品番	A	B	C
PSFP-150-132	132	98	67
PSFP-150-148	148	114	83

不燃パイプ



製品番号 1152 PSFK-75-132  
 価格 3,800円 (税別)  
 ●φ75  
 ●全長132mm

φ75



製品番号 1153 PSFK-75-148  
 価格 4,000円 (税別)  
 ●φ75  
 ●全長148mm

製品番号 1154 PSFK-100-132  
 価格 4,000円 (税別)  
 ●φ100  
 ●全長132mm

φ100

製品番号 1155 PSFK-100-148  
 価格 4,200円 (税別)  
 ●φ100  
 ●全長148mm

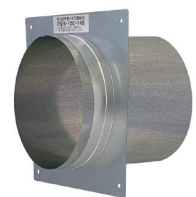

製品番号 1156 PSFK-150-132  
 価格 4,400円 (税別)  
 ●φ150  
 ●全長132mm

φ150

製品番号 1157 PSFK-150-148  
 価格 4,900円 (税別)  
 ●φ150  
 ●全長148mm

製品番号 1158 PSFK-150D-186  
 価格 5,500円 (税別)  
 ●φ150  
 ●全長186mm ●レンジフード用

寸法図

(単位: mm)

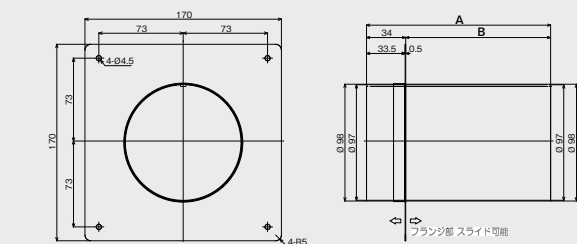

品番	A	B	C
PSFK-100-132	132	98	70
PSFK-100-148	148	114	86

寸法図

(単位: mm)

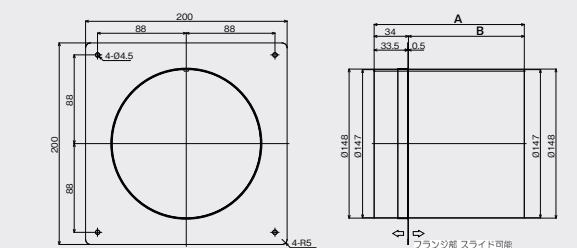

品番	A	B	C
PSFK-150-132	132	98	67
PSFK-150-148	148	114	83



一般換気扇 | 樹脂製



製品番号  
1080 **FTD-150**  
価格 8,800円 (税別)  
●羽根径 15cm  
●開口寸法 175×175mm  
●1ケース入数 6台入  
●4枚羽



製品番号  
1082 **FTD-250**  
価格 10,800円 (税別)  
●羽根径 25cm  
●開口寸法 300×300mm  
●1ケース入数 6台入



製品番号  
1081 **FTD-200**  
価格 10,300円 (税別)  
●羽根径 20cm  
●開口寸法 250×250mm  
●1ケース入数 6台入



製品番号  
1083 **FT-300**  
価格 11,600円 (税別)  
●羽根径 30cm  
●開口寸法 350×350mm  
●1ケース入数 4台入

製品No	品番	定格電圧 (V)	定格周波数 (Hz)	消費電力 (W)	風量 (m³/h)	騒音 (dB)	開口寸法 (mm)
1080	FTD-150	100	50/60	13/14	270/270	36/36	□175
1081	FTD-200			18/22	520/500	41/40	□250
1082	FTD-250			25/27	810/790	41/40	□300
1083	FT-300			29.5/31.5	1000/1000	41/40	□350

ダクト



ALT-100

※ダクト類はケース単位の出荷となります。

アルミ製フレキシブルダクト

製品番号  
1200 **ALT-100** | φ100×1～4m  
6入  
価格 オープン価格  
製品番号  
1200 **ALT-150** | φ150×1～4m  
6入  
価格 オープン価格

鉄製フレキシブルダクト

製品番号  
1204 **SF-100** | φ100×1～4m  
6入  
価格 オープン価格  
製品番号  
1205 **SF-150** | φ150×1～4m  
6入  
価格 オープン価格

丸型レジスター | JRA | 屋内かべ用

集合住宅向け

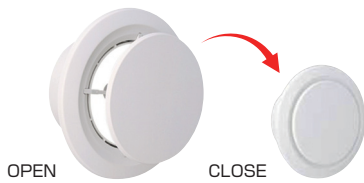

- 材質 ABS樹脂
- 仕上げ オフホワイト
- フェイス脱着式
- 適用ダクトサイズ: φ100・φ150
- 回転式

寸法図 (単位: mm)

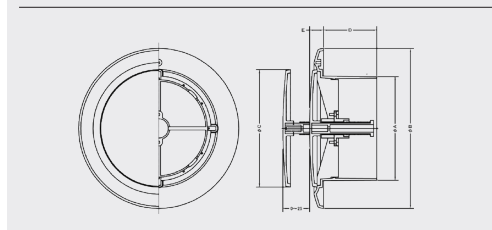

製品No.	品番	A	B	C	D	E	標準価格
166	JRA100	98	150	110	50	13	オープン価格
167	JRA150	148	205	158	50	17	オープン価格

特性図

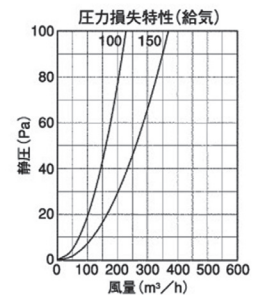

ウェザーカバー

樹脂製



製品番号  
1100 **WKP-15** | 羽根径: 15cm  
防鳥網付  
価格 2,300円 (税別)  
製品番号  
1101 **WKP-20** | 羽根径: 20cm  
防鳥網付  
価格 2,600円 (税別)  
製品番号  
1102 **WKP-25** | 羽根径: 25cm  
防鳥網付  
1ケース: 12入  
価格 2,600円 (税別)  
製品番号  
1103 **K-30** | 羽根径: 30cm  
防鳥網付  
1ケース: 10入  
価格 5,700円 (税別)

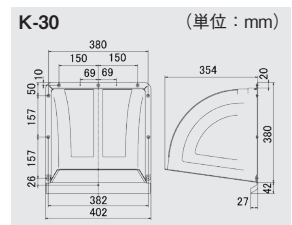
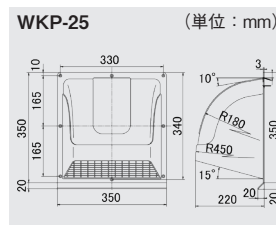
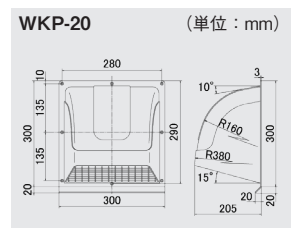
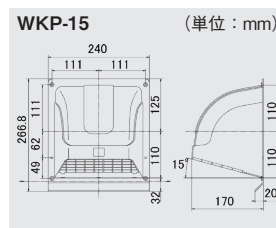

換気フード

室内用給気口

パイプ用ファン

ダクト用換気扇

浴室乾燥暖房機

第1種換気システム

第3種換気システム

施工部材

一般換気扇  
給排気グリル  
ウェザーカバー

クーラー  
キャップ

火災警報器

テレビ  
ドアホン

換気  
の窓  
.com

