

24時間換気対応 | サニタリー用 | 低騒音形 | スタンダード格子

ツインエアロファンの特長

羽根が簡単に外せるからお掃除が楽!

※羽根径 10・104cm タイプ

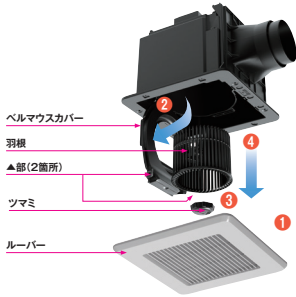

- 1 ルーバーを外す
- 2 ベルマウスカバーを開く
▲部(2箇所)を指にかけて外して下さい
- 3 ツマミを(時計回り)はずす
羽根のブレード部を強く持たないようにして下さい
- 4 羽根をはずす
お手入れ後は、上記とは逆の手順で羽根をお取り付け下さい



羽根の取外し方法は
こちらから→



24

パイプ用
ファン

ダクト用
換気扇

浴室乾燥
暖房機

第1種換気
システム

第3種換気
システム

施工部材

一般換気扇
給排気グリル
ウェザーカバー

クーラー
キャップ

火災警報器

テレビ
ドアホン



製品番号 **DVF-T10CL**
3091

定価 17,900円 (税別)

ツインエアロファン

24時間換気対応
接続ダクト: φ100mm
埋込寸法: 175mm 角
帯電防止ルーバー (本体カバー)
プラスチック製
(本体・羽根・本体カバー)



●本体
DVF-XT10C
定価 16,400円
(消費税別)

●ルーバー
DV-X10RV(K)
定価 5,800円
(消費税別)

寸法

(単位: mm)

DVF-T10CL

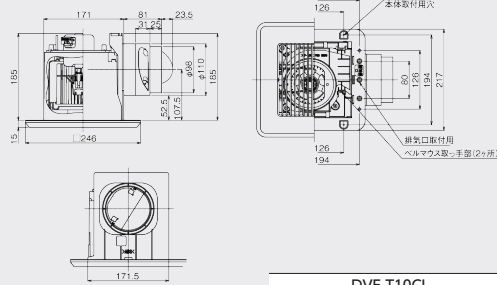

■付属品
木ねじ (φ4 × 35L) --5本

DVF-T10CL	
色調	ムーンホワイト (マンセル 2.5GY9.0/0.5)
開口面積	161cm ²

特性図

DVF-T10CL
静圧-風量特性
抵抗曲線は塩ビVP管φ100の場合

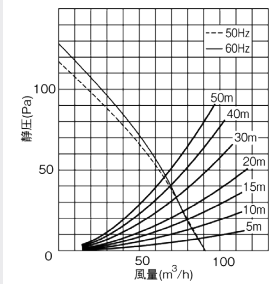

24時間換気対応 | サニタリー用 | 低騒音形 | フラットパネル

24

施工部材

一般換気扇
給排気グリル
ウェザーカバー

クーラー
キャップ

火災警報器

テレビ
ドアホン



製品番号 **DVF-T10CB**
3092

定価 18,700円 (税別)

ツインエアロファン

24時間換気対応
接続ダクト: φ100mm
埋込寸法: 175mm 角
プラスチック製
(本体・羽根・本体カバー)

寸法

(単位: mm)

DVF-T10CB

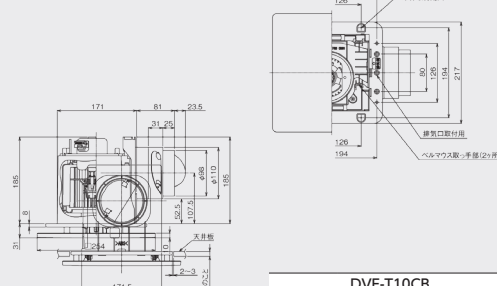

■付属品
木ねじ (φ4 × 35L) --5本

DVF-T10CB	
色調	ムーンホワイト (マンセル 2.5GY9.0/0.5)
開口面積	98cm ²

特性図

DVF-T10CB
静圧-風量特性
抵抗曲線は塩ビVP管φ100の場合

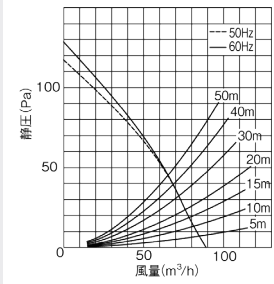

適用スイッチ (別売)

電動式シャッター (別売)



低ワット用オンオフピカスイッチ
製品番号 **SVF-52S(WW)**
3081

定価 6,100円 (税別)

●スイッチプレート付



DV-10CES

定価 10,300円 (税別)

●排気口用

特長

- 羽根着脱が可能
- SL端子付
- ワンタッチルーバー
- カートリッジ式排気口
- 両吸込シロッコファン
- テープピン作業が楽な段付排気口
- 高気密風圧シャッター付
- 本体取付ねじの保持機構付
- ダクト接続が全方向へ調整可能 (塩ビ管接続時)
- ダクト接続口が本体と同一幅で位置決めと本体の着脱が容易
- 浴室内でご使用の際は必ず接地 (アース) 工事を行って下さい。
- ※24時間換気システム用としてお使いになる場合、音の静かさを重視する寝室などでは、強弱付製品のご使用をおすすめします。
- ※各部材との組み合わせ取付可能壁厚寸法については東芝キャリア(株)のカタログをご覧ください。

常備在庫品

単相 100V

製品 No	品名	消費電力 (W)		風量 (m ³ /h)				騒音 (dB)		質量 (kg)		
		50Hz	60Hz	OPa		ダクト20m相当長		ダクト30m相当長				
3091	DVF-T10CL	10.1	11.6	91	91	77	77	73	73	26	26	1.5
3092	DVF-T10CB	10.1	11.6	89	89	76	76	72	72	26.5	26.5	



ダクト用換気扇



24時間換気対応 | サニタリー用 | 低騒音形 | スタンダード格子



製品番号 3093 **DVF-T14CL**

定価 21,900円 (税別)

24時間換気対応
接続ダクト：φ100mm
埋込寸法：225mm角
プラスチック製
(本体・羽根・本体カバー)

トイレ | 浴室 | 事務所
洗面所 | 居室 | 店舗

適用スイッチ (別売)

電動式シャッター (別売)

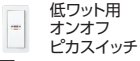

製品番号 3081 **SVF-52S(WW)**

定価 6,100円 (税別)

●スイッチプレート付

DV-14CES

定価 10,300円 (税別)

●排気口用

寸法 (単位: mm)

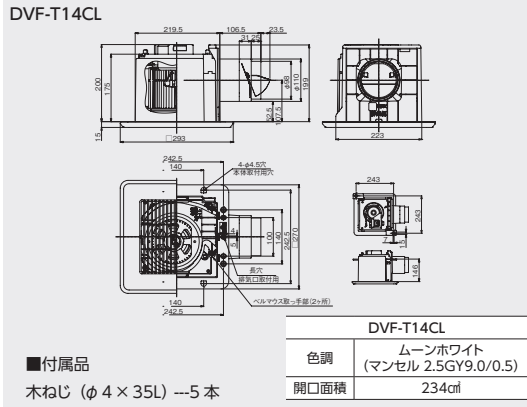

特性図

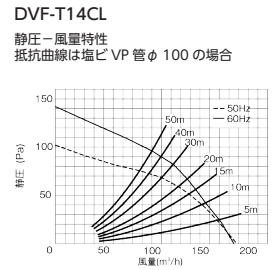

24時間換気対応 | サニタリー用 | 低騒音形 | スタンダード格子 | **2部屋用**



製品番号 3094 **DVP-T14CL**

定価 27,100円 (税別)

製品番号 3095 **DVP-T14CLQ**

定価 29,400円 (税別)

大風量

トイレ | 洗面所 | 浴室

- 2部屋同時換気可能
 - 風量バランス調節可能
 - 吸込3方向選択可能
 - 高気密風圧シャッター付 (吸込・排気側共)
- 本体は必ず浴室側に付けてください。

24時間換気対応
接続ダクト：φ100mm
埋込寸法：225mm角
プラスチック製
(本体・羽根・本体カバー)

適用スイッチ (別売)

●親機と子機の風量割合

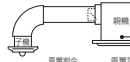
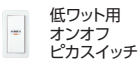

製品番号 3081 **SVF-52S(WW)**

定価 6,100円 (税別)

●スイッチプレート付

※親機と子機の風量割合は、7:3になっており、風量調整板 (親機本体カバー内) をはめかえる事により6:4に変更可変します。

寸法 (単位: mm)

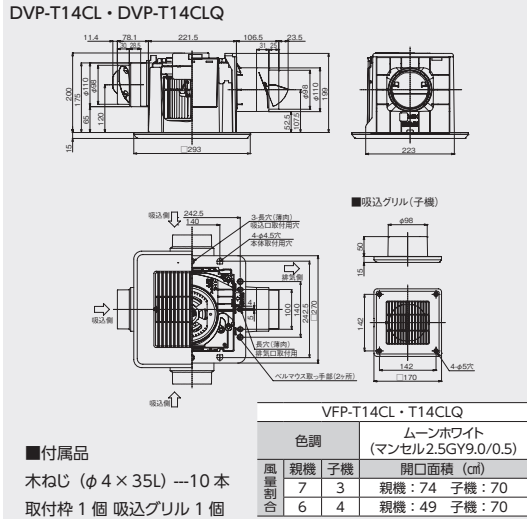

特性図

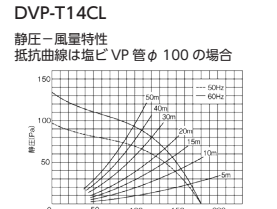

特性図

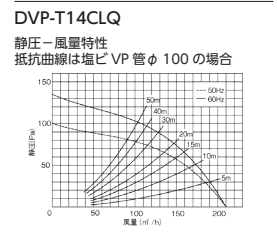

24時間換気対応 | サニタリー用 | 低騒音形 | スタンダード格子 | **2~3部屋用**



製品番号 3096 **DVP-T14CLDPT**

定価 53,400円 (税別)

トイレ | 洗面所 | 浴室

- 高静圧形 ●強弱付 ●3部屋同時換気可能
 - SL端子付 ●ファンタッチルーバー ●カートリッジ排気口 ●両吸込シロッコファン ●テーピング作業が楽な段付排気口 ●高気密風圧シャッター付 ●本体取付ねじの保持機構付
 - ダクト接続が全方向ア調整可能 (塩ビ管接続時) ●帯電防止ルーバー ●ダクト接続口が本体と同一幅で位置決めと本体の脱着が容易
- ※浴室内でご使用の際は必ず接地 (アース) 工事を行ってください。
※24時間換気システム用としてお使いになる場合、音の静かさを重視する寝室などでは、強弱付製品のご使用をおすすめします。 ※各部位との組み合わせ取付可能壁厚寸法については東芝キャリア (株) のカタログをご覧ください。

24時間換気対応
接続ダクト：φ100mm
埋込寸法：225mm角
プラスチック製
(本体・羽根・本体カバー)

適用スイッチ (別売)

●スイッチプレート付

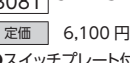
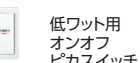

特長

寸法 (単位: mm)

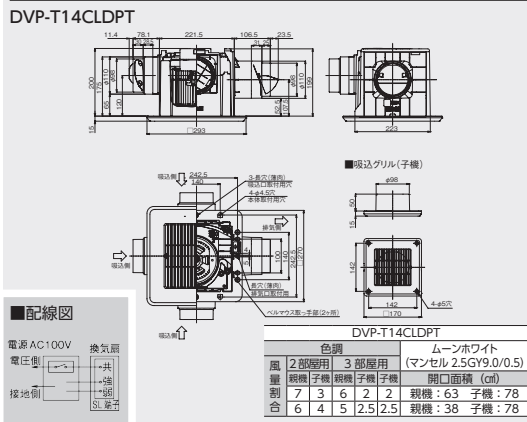

特性図

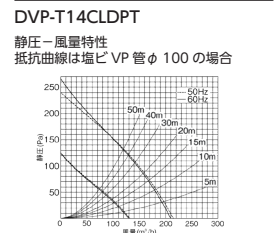

●親機と子機の風量割合

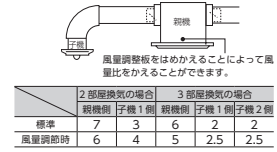

製品 No	品名	消費電力 (W)		電流 (A)		風量 (m ³ /h)				騒音 (dB)		質量 (kg)			
		50Hz	60Hz	50Hz	60Hz	OPa	ダクト20m相当	ダクト30m相当	50Hz	60Hz					
3093	DVF-T14CL	※17.5	18.5	0.18	0.19	188	185	128	137	109	123	32.5	32	2.4	
3094	DVP-T14CL	※17	18	0.17	0.18	180	180	125	136	108	120	30.5	30.5	2.6	
3095	DVP-T14CLQ	※20	23.5	0.2	0.24	210	210	135	147	115	128	34.5	34.5	2.6	
3096	DVP-T14CLDPT	※強	30.5	33.5	0.3	0.33	215	210	159	157	142	141	35	34.5	3.2
		※弱	21.5	22	0.23	0.25	132	130	98	96	88	86	24	23.5	3.2

※は取寄品の為、納期受注2~3営業日以内に発送致します。

※東芝キャリア株式会社製です。不良品以外の返品・交換はできませんので、予めご了承下さい。

- 換気フード
- 室内用給気口
- パイプ用ファン
- ダクト用換気扇
- 浴室乾燥暖房機
- 第1種換気システム
- 第3種換気システム
- 施工部材
- 一般換気扇 給排気グリル ウェザーカバー
- クーラーキャップ
- 火災警報器
- テレビドアホン

