

24 時間換気対応 | サイレントグリーンファン | 格子タイプ

## サイレントグリーンファンの特長

1

エアコンの室外機（東芝キャリア株式会社製）に使用している羽根の技術を応用し、大風量・低騒音を実現しました。



モーター小型化により、羽根の中央部からも吸い込むようになり、風量がアップしました。

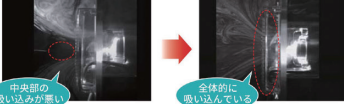

羽根形状を最適化し羽根表面の空気の流れをスムーズにすることで運転音を下げました。

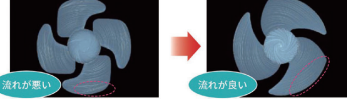

モーターカバーや各部の形状を気流の乱れが少ない最適形状にすることで運転音を下げました。



1. 業界トップクラス※の大風量・低騒音を実現しました。
2. 羽根が簡単に外せるからお掃除が楽になりました。
3. 取付可能最小壁厚を小さくしました。

換気フード

室内用給気口

パイプ用ファン

ダクト用換気扇

浴室乾燥暖房機

第1種換気システム

第3種換気システム

施工部材

一般換気扇  
給排気グリル  
ウェザーカバー

クーラー  
キャップ

火災警報器

テレビドアホン



製品番号 **PFN-8M-SA**  
3207

定価 10,800 円 (税別)

**サイレントグリーンファン**  
プライベートブランド  
24 時間換気対応  
羽根脱着可能  
接続ダクト: φ 100mm  
壁面取付 / 天面取付  
本体スイッチなし

スタンダードタイプ

居室 | トイレ | 洗面所

寸法 (単位: mm)

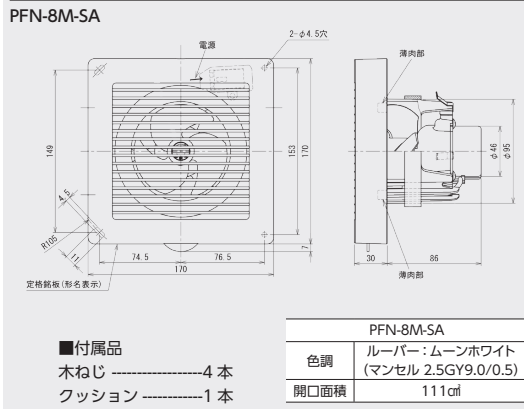

特性図

PFN-8M-SA・PFN-8MSP-SA

静圧 - 風量特性

抵抗曲線は塩ビ VP 管 φ 100 の場合

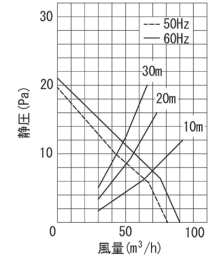

製品番号 **PFN-8MS-SA**  
3208

定価 12,800 円 (税別)

**サイレントグリーンファン**  
プライベートブランド  
24 時間換気対応  
羽根脱着可能  
接続ダクト: φ 100mm  
壁面取付 / 天面取付  
本体スイッチ付

本体スイッチ付

居室 | トイレ | 洗面所

寸法 (単位: mm)

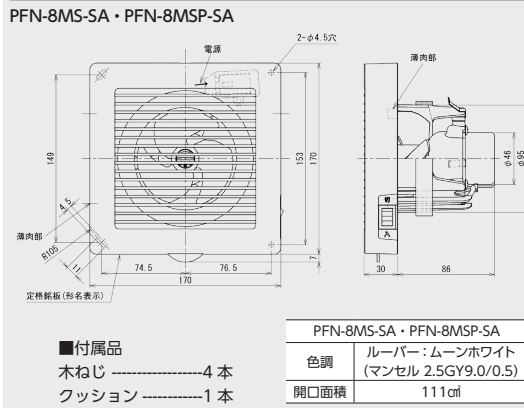

特性図

PFN-8MSP-SA

静圧 - 風量特性

抵抗曲線は塩ビ VP 管 φ 100 の場合

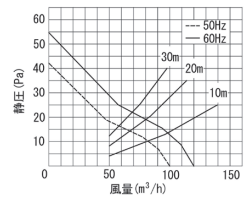

製品番号 **PFN-8MSP-SA**  
3209

定価 13,300 円 (税別)

**サイレントグリーンファン**  
プライベートブランド  
24 時間換気対応  
羽根脱着可能  
接続ダクト: φ 100mm  
壁面取付 / 天面取付  
大風量 (本体スイッチ付)

大風量・本体スイッチ付

居室 | トイレ | 洗面所

特長

■コストダウンにもおすすめ

●サイレントグリーンファン (プロペラ) 採用

●SL 端子付

●羽根着脱可能

●ワンタッチ着脱ルーバー

※浴室などの湿気の多い所では使用できません。

※各部材との組合せ取り付け可能壁厚寸法については日本キャリア様のカタログをご覧ください。

※オン・オフピカスイッチをご使用の場合は低ワット用をお使い下さい。

常備在庫品

製品 No	品名	消費電力 (W)		風量 (m <sup>3</sup> /h)		騒音 (dB)		質量 (kg)
		50Hz	60Hz	50Hz	60Hz	50Hz	60Hz	
3207	PFN-8M-SA	1.8	2.1	81	90	19	22	0.5
3208	PFN-8MS-SA	1.8	2.1	81	90	19	22	
3209	PFN-8MSP-SA	4.1	4.8	100	120	25	29	

適用スイッチ (別売)



低ワット用オンオフピカスイッチ

製品番号 **SVF-52S(WW)**  
3081

定価 6,100 円 (税別)

●スイッチプレート付

単相 100V



24時間換気対応 | サイレントクリーンファン | インテリアパネル

## 2

羽根が簡単に外せるからお掃除が楽になりました。

**羽根着脱フロー**

- ①本体カバーを外します。
- ②羽根を押さえながら、つまみを左に回して羽根を外します。

お手入れ後は上記とは逆の手順で羽根を取り付けます。

## 3

取付可能最小壁厚を小さくしました。

〈取付可能最小壁厚〉

従来品 102mm	➡	新商品 95mm
従来品 93mm	➡	新商品 88mm

**スタンダードタイプ**  
居室 | トイレ | 洗面所

製品番号 **3204** **PFN-8W5-SA**  
定価 13,600円 (税別)

**サイレントクリーンファン**  
プライベートブランド  
24時間換気対応  
羽根着脱可能  
接続ダクト: φ100mm  
壁面取付 / 天面取付  
本体スイッチなし

**寸法** (単位: mm)

PFN-8W5-SA

PFN-8W5-SA	
色調	ルーバー: ムーンホワイト (マンセル 2.5GY9.0/0.5)
開口面積	107cm <sup>2</sup>

■付属品  
木ねじ ----- 4本  
クッション ----- 1本

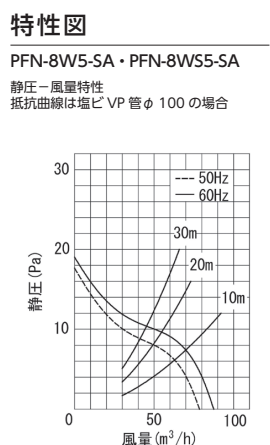

**本体スイッチ付**  
居室 | トイレ | 洗面所

製品番号 **3205** **PFN-8W55-SA**  
定価 14,000円 (税別)

**サイレントクリーンファン**  
プライベートブランド  
24時間換気対応  
羽根着脱可能  
接続ダクト: φ100mm  
壁面取付 / 天面取付  
本体スイッチ付

**寸法** (単位: mm)

PFN-8W55-SA・PFN-8W5P5-SA

PFN-8W55-SA・PFN-8W5P5-SA	
色調	ルーバー: ムーンホワイト (マンセル 2.5GY9.0/0.5)
開口面積	107cm <sup>2</sup>

■付属品  
木ねじ ----- 4本  
クッション ----- 1本

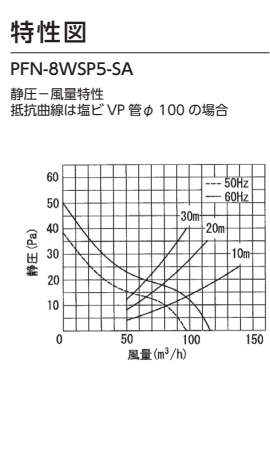

**大風量・本体スイッチ付**  
居室 | トイレ | 洗面所

製品番号 **3206** **PFN-8W5P5-SA**  
定価 14,500円 (税別)

**サイレントクリーンファン**  
プライベートブランド  
24時間換気対応  
羽根着脱可能  
接続ダクト: φ100mm  
壁面取付 / 天面取付  
大風量 (本体スイッチ付)

**特長**

- インテリア重視・暴風雨・冷気対策などにもおすすめ!
- サイレントクリーンファン (プロペラ) 採用
- SL端子付
- 羽根着脱可能
- ワンタッチ着脱ルーバー

※浴室などの湿気の多い所では使用できません。  
※各部材との組合せ取り付け可能壁厚寸法については日本キャリア様のカタログをご覧ください。  
※オン・オフピカスイッチをご使用の場合は低ワット用をお使い下さい。

■常備在庫品

製品 No	品名	消費電力 (W)		風量 (m <sup>3</sup> /h)		騒音 (dB)		質量 (kg)
		50Hz	60Hz	50Hz	60Hz	50Hz	60Hz	
3204	PFN-8W5-SA	1.8	2.1	78.5	87.5	20.5	23.5	0.6
3205	PFN-8W55-SA	1.8	2.1	78.5	87.5	20.5	23.5	
3206	PFN-8W5P5-SA	4.1	4.8	97	116	26.5	31	

**適用スイッチ (別売)**

低ワット用オンオフピカスイッチ  
製品番号 **3081** **SVF-52S(WW)**  
定価 6,100円 (税別)  
●スイッチプレート付

単相 100V

※日本キャリア株式会社製です。不良品以外の返品・交換はできませんので、予めご了承下さい。

換気フード
室内用給気口
パイプ用ファン
ダクト用換気扇
浴室乾燥暖房機
第1種換気システム
第3種換気システム
施工部材
一般換気扇 給排気グリル ウェザーカバー
クーラーキャップ
火災警報器
テレビドアホン



24 時間換気対応 | ブチファン | 手動スライドインテリアパネルタイプ

ブチファンの特長

室内のインテリアと調和し、暴風雨対策にも最適! TR・CR シリーズとの組み合わせがオススメです。

幅も高さのわずか 14cm ※コンパクトな手のひらサイズで存在感を軽減。

ダクトレス換気システム用に最適! 和室用排気ファン、フィルター付排気ファンもラインナップ。



パネルの「開」「閉」はボタンでワンタッチ

パネルを開く場合は新機構ボタン操作でワンタッチ。風雨の強い比などには、パネルを閉じる事が出来ます。(※排気ファン「格子タイプ」を除く)

※風雨の激しい時以外は常時、パネルシャッターは開けておいて下さい。

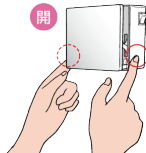

開  
本体側面下部の両サイドにあるボタンを押すとパネルが開きます。

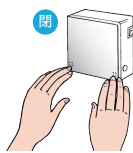

閉  
パネル前面下部の両端 2箇所を同時に押すと、パネルは閉じます。

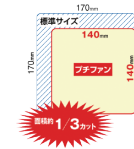

現行機種のパネル面積比約 1/3 カットして大幅コンパクト化  
インテリアパネルタイプには大風量タイプもラインナップ。

広い間取りでもブチファン (φ100) だけでシステムが組めます。  
(パネル面積積載之キヤリア株式会社)



可動式 SL 端子



①  
SL 端子の両端を指でつまんで持ち上げます。



②  
電源ケーブルを SL 端子に芯線が止まるまで確実に奥まで差し込みます。

らくらく施工! 可動式 SL 端子で電源接続が簡単です。

換気フード

室内用給気口

パイプ用ファン

ダクト用換気扇

浴室乾燥暖房機

第1種換気システム

第3種換気システム

施工部材

一般換気扇  
給排気グリル  
ウェザーカバー

クーラーキャップ

火災警報器

テレビドアホン

PB 24



製品番号 PFN-8W-SA

3060

定価 13,600 円 (税別)

ブチファン  
プライベートブランド  
24 時間換気対応  
接続ダクト: φ 100mm  
壁面取付 / 天面取付  
本体スイッチなし

スタンダードタイプ  
居室 | トイレ | 洗面所

PB 24



製品番号 PFN-8WS-SA

3061

定価 14,000 円 (税別)

ブチファン  
プライベートブランド  
24 時間換気対応  
接続ダクト: φ 100mm  
壁面取付 / 天面取付  
本体スイッチ付

本体スイッチ付  
居室 | トイレ | 洗面所

PB 24



製品番号 PFN-8WU-SA

3203

定価 17,600 円 (税別)

ブチファン  
プライベートブランド  
24 時間換気対応  
接続ダクト: φ 100mm  
壁面取付 (天井面取付不可)  
給気用

居間

●外気清浄フィルター F-1C 付  
※ F-1CX を取り付ける事は出来ません。

寸法 (単位: mm)

PFN-8W-SA・PFN-8WS-SA

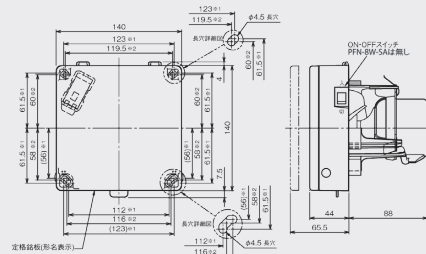

PFN-8W-SA・PFN-8WS-SA

色調 シルキーホワイト (マンセル 5Y8.9/1)  
開口面積 73cm<sup>2</sup>

寸法 (単位: mm)

PFN-8WU-SA

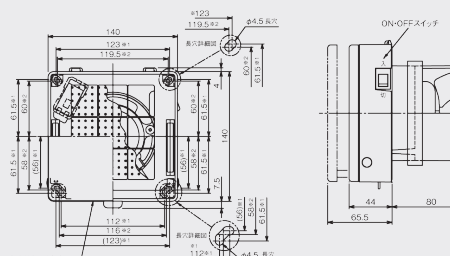

PFN-8WU-SA

色調 シルキーホワイト (マンセル 5Y8.9/1)  
開口面積 73cm<sup>2</sup>

特性図

PFN-8W-SA・PFN-8WS-SA

静圧 - 風量特性  
抵抗曲線は塩ビ VP 管 φ 100 の場合

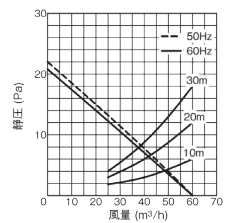

特性図

PFN-8WU-SA

静圧 - 風量特性  
抵抗曲線は塩ビ VP 管 φ 100 の場合

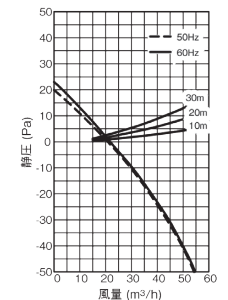

外気清浄フィルター



フィルター捕集効率 (質量法) 82%

製品番号 F-1C

定価 1,100 円 (税別)

●防音効果: 約 32dB (シャッター開) / 約 39dB (シャッター閉) (外壁部材は、DV-142CLUY (日本キヤリア製併用時)

適用スイッチ (別売)



低ワット用オンオフピカスイッチ

製品番号 SVF-52S(WW)

定価 6,100 円 (税別)

●スイッチプレート付

特長

- パネルは 140mm のコンパクトサイズ
- 手動式パネルシャッター
- SL 端子付
- プロペラファン
- 帯電防止剤入りプラスチック採用
- ワンタッチ着脱ルーバー

※浴室などの湿気が多い所では使用できません。  
※各部材との組み合わせ取り付け可能壁厚寸法については日本キヤリア様のカタログをご覧ください。※オン・オフピカスイッチをご使用の場合は低ワット用をお使い下さい。

常備在庫品

製品 No	品名	消費電力 (W)		風量 (m <sup>3</sup> /h)		騒音 (dB)		質量 (kg)
		50Hz	60Hz	50Hz	60Hz	50Hz	60Hz	
3060	PFN-8W-SA	1.8	2.2	60	60	26	26	0.7
3061	PFN-8WS-SA	1.8	2.2	60	60	26	26	
3203	PFN-8WU-SA	1.5	1.8	21	22	21.5	23	



24時間換気対応 | ぴたパネⅢ | 電動スライドインテリアパネル

ぴたパネⅢの特長

室内のインテリアと調和し、暴風雨対策にも最適!  
TR・CRシリーズとの組み合わせがオススメです。

「ぴたパネ」シリーズのパネルの閉じ音を大幅カット！インテリア性もすっきりのパネルタイプ

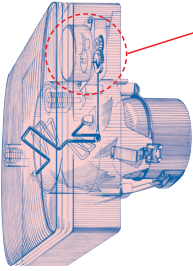

オイルダンパー採用で静かな閉じ音

電源 OFF で、モーターのロックが解除され、アーム内のスプリングにより閉じます。この時、「オイルダンパー」の採用によりスプリングの勢いを抑制し、静かに閉まります。

インテリアフィットのデザイン

羽根の見えないすっきりデザインで、インテリア性をアップします。



OFF



ONで、パネルが前にスライド。換気パワー全開。

OFFで、ピタッとパネルが閉じ、外気の侵入を防ぎます。

外気侵入温度分布 (条件: 外気温度 -10℃、室内温度 25℃、外風 5m/s、測定時間 5分後)

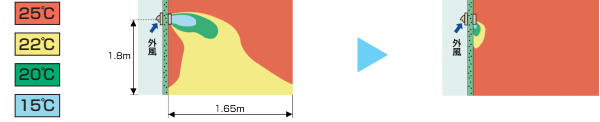

居室 | トイレ | 洗面所

製品番号 3064 PFN-8PX-SA

定価 16,500円 (税別)



プライベートブランド  
24時間換気対応  
接続ダクト: φ 100mm  
壁面取付 / 天面取付  
SL端子付

特長

- 電動スライドパネル
- SL端子付
- プロペラファン
- 帯電防止剤入りプラスチック採用
- ワンタッチ着脱ルーバー
- ※浴室などの湿気が多い所では使用できません。
- ※各部材との組み合わせ取り付け可能壁厚寸法については日本キャリア株のカタログをご覧ください。

寸法

(単位: mm)

PFN-8PX-SA

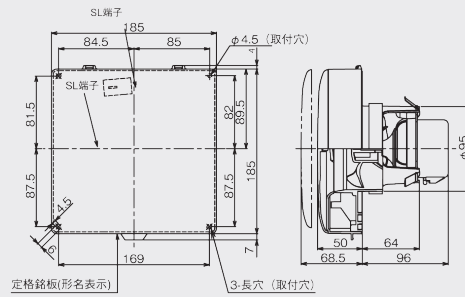

- 付属品  
木ねじ ..... 4本  
クッション ..... 1本

PFN-8PX-SA	
色調	シルキーホワイト (マンセル 5Y8.9/1)
開口面積	118cm <sup>2</sup>

特性図

PFN-8PX-SA

静圧-風量特性  
抵抗曲線は塩ビVP管φ100の場合

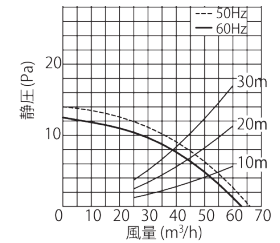

適用スイッチ (別売)



低ワット用オンオフピカスイッチ

製品番号 3081 SVF-52S(WW)

定価 6,100円 (税別)

●スイッチプレート付

24時間換気対応 | ぴたパネⅢ | 電動スライドインテリアパネル | φ 150



居室 | トイレ | 洗面所

製品番号 3090 VFP-12PXS

定価 19,700円 (税別)



24時間換気対応  
接続ダクト: φ 150mm  
壁面取付 / 天面取付  
SL端子付

特長

- プロペラファン
- 電動スライドパネル
- 帯電防止剤入りプラスチック採用 (ルーバー・パネル)
- 凹型本体枠により、パイプの飛び出しを5mmまで吸収
- ワンタッチ着脱ルーバー
- ※浴室などの湿気が多い所では使用できません。
- ※各部材との組み合わせ取り付け可能壁厚寸法については日本キャリア株のカタログをご覧ください。

寸法

(単位: mm)

VFP-12PXS

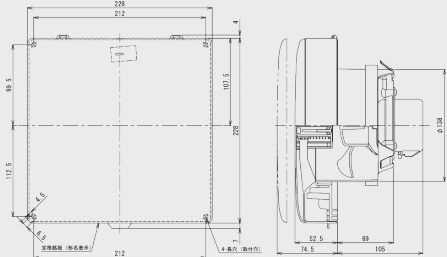

PFN-12PXS	
色調	シルキーホワイト (マンセル 5Y8.9/1)
開口面積	178cm <sup>2</sup>

特性図

VFP-12PXS

静圧-風量特性  
抵抗曲線は塩ビVP管φ100の場合

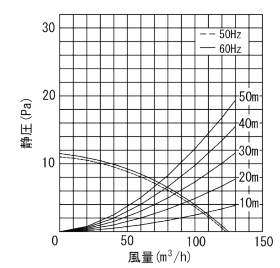

適用スイッチ (別売)



製品番号 3081 SVF-52S(WW)

定価 6,100円 (税別)

常備在庫品

製品 No	品名	消費電力 (W)		電流 (A)		風量 (m <sup>3</sup> /h)				騒音 (dB)		接続パイプ (mm)	質量 (kg)
		50Hz	60Hz	50Hz	60Hz	0Pa		30Pa		50Hz	60Hz		
3064	PFN-8PX-SA	3.7	3.9	0.039	0.041	66	63	-	-	28.5	27	φ 100	1.0
3090	VFP-12PXS	5.7	6.2	0.059	0.061	123	125	-	-	28	28.5	φ 150	1.1

- 換気フード
- 室内用給気口
- パイプ用ファン
- ダクト用換気扇
- 浴室乾燥暖房機
- 第1種換気システム
- 第3種換気システム
- 施工部材
- 一般換気扇給排気グリルウェザーカバー
- クーラーキャップ
- 火災警報器
- テレビドアホン



24 時間換気対応 | ぴたパネⅢ | センサー付

24

製品番号  
3065 VFP-8PXKSD

定価 29,700 円 (税別)



ぴたパネⅢ

24 時間換気対応  
接続ダクト: φ 100mm  
壁面取付 / 天面取付  
SL 端子付  
常時弱運転形  
約 7 分間の残臭運転機能付

人感センサー

トイレ | 洗面所

寸法

(単位: mm)

VFP-8PXKSD

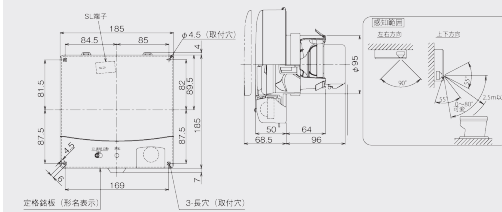

■付属品  
木ねじ (φ 4 × 35L) --4 本  
クッション -----1 本

VFP-8PXKSD

色調 シルキーホワイト (マンセル 5Y8.9/1)  
開口面積 102cm<sup>2</sup>

特性図

VFP-8PXKSD

静圧 - 風量特性  
抵抗曲線は塩ビ VP 管 φ 100 の場合

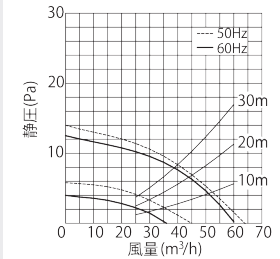

24

製品番号  
3066 VFP-8PXHSD

定価 28,200 円 (税別)



ぴたパネⅢ

24 時間換気対応  
接続ダクト: φ 100mm  
壁面取付 / 天面取付  
SL 端子付  
常時弱運転形  
湿度設定範囲 30 ~ 80%

湿度センサー

居室 | トイレ | 洗面所

寸法

(単位: mm)

VFP-8PXHSD

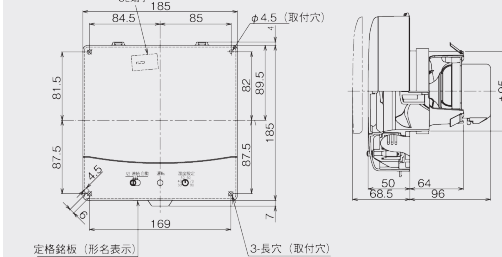

■付属品  
木ねじ (φ 4 × 35L) --4 本  
クッション -----1 本

VFP-8PXHSD

色調 シルキーホワイト (マンセル 5Y8.9/1)  
開口面積 102cm<sup>2</sup>

特性図

VFP-8PXHSD

静圧 - 風量特性  
抵抗曲線は塩ビ VP 管 φ 100 の場合

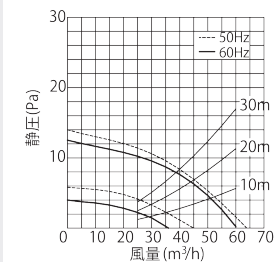

24

製品番号  
3067 VFP-12PXASD

定価 41,900 円 (税別)



ぴたパネⅢ

24 時間換気対応  
接続ダクト: φ 150mm  
壁面取付 / 天面取付  
SL 端子付  
常時弱運転形  
温度設定範囲 0 ~ 40℃

温度・煙センサー

居間

寸法

(単位: mm)

VFP-12PXASD

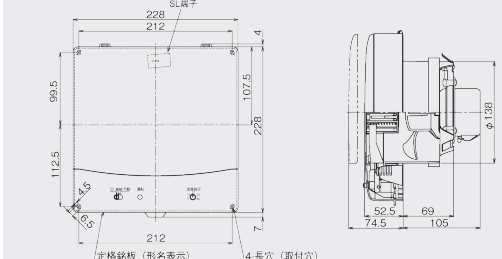

■付属品  
木ねじ (φ 4 × 35L) --4 本  
クッション -----1 本

VFP-12PXASD

色調 シルキーホワイト (マンセル 5Y8.9/1)  
開口面積 155cm<sup>2</sup>

特性図

VFP-12PXASD

静圧 - 風量特性  
抵抗曲線は塩ビ VP 管 φ 150 の場合

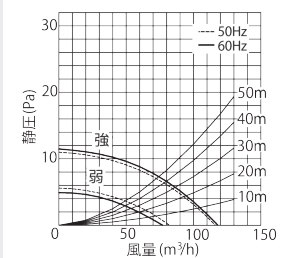

## 特長

- プロペラファン
- 電動スライドパネル
- 帯電防止剤入りプラスチック採用 (ルーバー・パネル)
- 凹形本体枠により、パイプの飛び出しを 5mm まで吸収
- ワンタッチ着脱ルーバー
- 本体に [切]・[連続]・[自動] 運転スイッチ付
- ※浴室などの湿気の多い所では使用できません。
- ※各部材との組合せ取り付け可能壁厚寸法については日本キヤリア様のカタログをご覧ください。
- ※寒冷地など外気温が低いところに使用した場合、パネルが凍結して動かなくなる場合があります。

単相 100V

製品 No	品名		消費電力 (W)		電流 (A)		風量 (m <sup>3</sup> /h)				騒音 (dB)		質量 (kg)
			50Hz	60Hz	50Hz	60Hz	0Pa		30Pa		50Hz	60Hz	
							50Hz	60Hz	50Hz	60Hz			
3065	VFP-8PXKSD	強	4.1	4.3	0.061	0.075	64	60	-	-	27	26	1.1
		弱	3.2	3	0.062	0.074	45	36	-	-	18	15	
3066	VFP-8PXHSD	強	4.1	4.3	0.069	0.083	64	60	-	-	27	26	1.1
		弱	3.2	3	0.070	0.083	45	36	-	-	18	15	
3067	VFP-12PXASD	強	7.6	8.0	0.083	0.084	116	118	-	-	30	30.5	1.3
		弱	5.6	5.5	0.061	0.060	82	77	-	-	22	20.5	

※は取寄品の為、納期受注 2 ~ 3 営業日以内に発送致します。



# パイプ用ファン

TOSHIBA

24 時間換気対応 | サイレントグリーンファン | インテリアパネルタイプ



写真は VFP-8WS5

居室 | トイレ | 洗面所

製品番号 **3076** VFP-8WS5  
定価 13,600 円 (税別)

製品番号 **3077** VFP-8WSS5  
定価 14,000 円 (税別)  
●本体スイッチ付

**サイレントグリーンファン**  
24 時間換気対応  
羽根脱着可能  
接続ダクト: φ 100mm  
壁面取付 / 天面取付

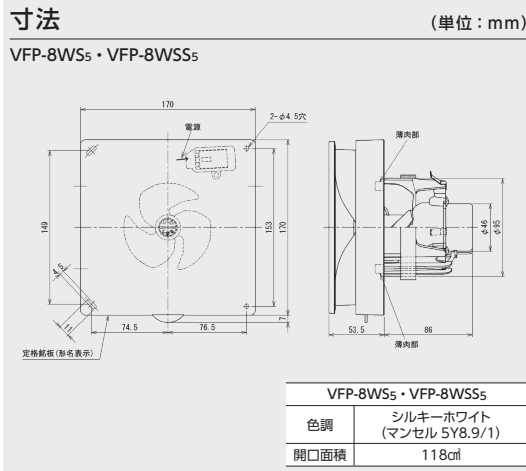

## 特性図

VFP-8WS5・VFP-8WSS5  
静圧 - 風量特性  
抵抗曲線は塩ビ VP 管 φ 100 の場合

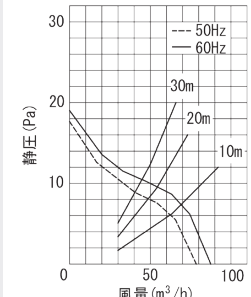

適用スイッチ (別売)



低ワット用オンオフピカスイッチ

製品番号 **3081** SVF-52S(WW)

定価 6,100 円 (税別)

●スイッチプレート付

## 特長

- SL 端子付
- サイレントグリーンファン
- 凹形本体枠により、パイプの飛び出しを 6mm まで吸収
- ワンタッチ着脱ルーバー
- ※浴室などの湿気が多い所では使用できません。
- ※各部材との組合せ取り付け可能壁厚寸法については日本キヤリア様のカタログをご覧ください。 ※寒冷地など外気温が低いところを使用した場合、パネルが凍結して動かなくなる場合があります。 ※オン・オフピカスイッチをご使用の場合は低ワット用をお使いください。

単相 100V

製品 No	品名	消費電力 (W)		風量 (m <sup>3</sup> /h)		騒音 (dB)		質量 (kg)
		50Hz	60Hz	50Hz	60Hz	50Hz	60Hz	
3076	VFP-8WS5 ※	1.8	2.1	78.5	87.5	20.5	23.5	0.6
3077	VFP-8WSS5 ※	1.8	2.1	78.5	87.5	20.5	23.5	

※は取寄品の為、納期受注 2 ~ 3 営業日以内に発送致します。

# パイプ用ファン | 給気用

TOSHIBA

24 時間換気対応 | 給気用 | インテリアパネルタイプ



給気用

居間

●外気清浄フィルター F-1SS3 付

製品番号 **3074** VFP-8WUF3  
定価 17,600 円 (税別)

製品番号 **3075** VFP-8WUF3(T)  
定価 17,600 円 (税別)

24 時間換気対応  
接続ダクト: φ 100mm  
壁面取付 (天井面取付不可)  
プロペラファン  
手動式パネルシャッター  
本体スイッチ付

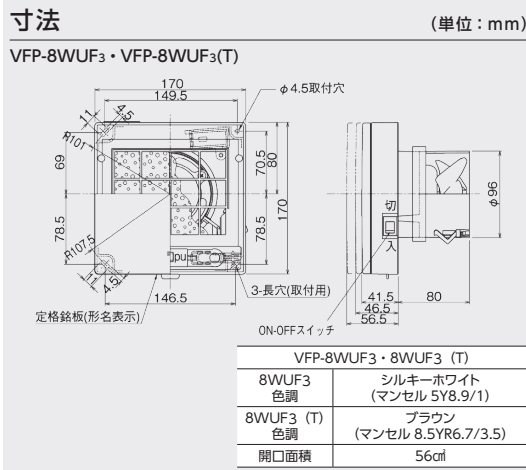

## 特性図

VFP-8WUF3・VFP-8WUF3(T)  
静圧 - 風量特性  
抵抗曲線は塩ビ VP 管 φ 100 の場合

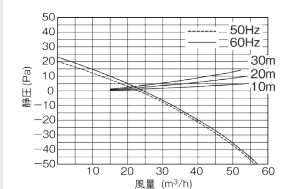

単相 100V

製品 No	品名	消費電力 (W)		風量 (m <sup>3</sup> /h)				騒音 (dB)		質量 (kg)
		50Hz	60Hz	0Pa		30Pa		50Hz	60Hz	
3074	VFP-8WUF3 ※	1.5	1.8	23	24.5	-	-	21	22	0.8
3075	VFP-8WUF3 (T) ※	1.5	1.8	23	24.5	-	-	21	22	

※は取寄品の為、納期受注 2 ~ 3 営業日以内に発送致します。

## 特長

- SL 端子付
- 帯電防止剤入りプラスチック採用 (ルーバー・パネル)
- ワンタッチ着脱ルーバー
- 凹形本体枠によりパイプ飛び出しを 6mm まで吸収
- ※浴室などの湿気が多い所では使用できません。
- ※ベントキャップ・丸形パイプフードと組み合わせてご使用の場合は雨水のかからない所でご使用ください。
- ※各部材との組合せ取り付け可能壁厚寸法については日本キヤリア様のカタログをご覧ください。
- ※自然給気口を寒冷地などでご使用の場合、特に冬季では屋内外の温度差で表面に結露が発生する場合があります。

### 交換用外気清浄フィルター



VFP-8WUF3・8WUF3(T) 用  
フィルター捕集効率 (質量法) 82%

製品番号 **3079**

F-1SS3 定価 1,000 円 (税別)

●防音効果: 約 27dB  
シャッター開、DV-142LY (日本キヤリア製) 併用時  
※取寄品の為、納期受注 2 ~ 3 営業日以内に発送致します。

### PM2.5 対応用フィルター



VFP-8WUF3・8WUF3(T) 用  
フィルター捕集効率 (質量法) 82%

製品番号 **3080**

F-1SV 定価 3,400 円 (税別)

●フィルター捕集効率 95% ※ 3  
●6ヶ月3を目安に交換して下さい。  
※標準搭載の外気清浄フィルターに比べて給気風量が約 35% 低下します。  
※1 PM2.5 とは、2.5 μm 以下の微小粒子物質の総称です。  
※2 0.3 μm 未満の微小粒子物質については、除去の確認ができていません。  
※3 粒子径 2.0 μm 以上、空気に含まれる粒子数を粒径別測定し、1 回通過の捕集率を計算法に基づき測定した性能です。実施用空間での実証結果ではありません。

※日本キヤリア株式会社製です。不良品以外の返品・交換はできませんので、予めご了承下さい。

換気フード

室内用給気口

パイプ用ファン

ダクト用換気扇

浴室乾燥暖房機

第1種換気システム

第3種換気システム

施工部材

一般換気扇給排気グリルウェーガカバー

クーラーキャップ

火災警報器

テレビドアホン

